

TYCROC DUŠIALUS ÄRAVOOLUTRAPIGA



Tycroc dušialused on alati komplektis vastava äravoolutrapiga, komponendid on väljatöötatud kasutamiseks koos ning ei võimalda asendamist teiste tootjate komponentidega.

Paigaldades dušialust peab aluspind olema kuiv, tugev, jäik ja stabiilne. Samuti puhas mustusest, õlist ja muudest määrdeainetest ning mitte jäätunud.

SÜSTEEMI KOMPONENDID

1. dušialus, serva kõrgusega 20mm
2. plastikust äravoolutrapu korpus
3. roostevabast terasest ühendusrõngas
4. suur kummitihend
5. roostevabast terasest kinnituskruvid ühendusrõngale (3 tk)
6. plastikust vaherõngas äravooluresti pesa fikseerimiseks
7. roostevabast terasest äravooluresti pesa ehk resti raam
8. plastikust tõsterõngas koos kummitihendiga (reguleeritav vastavalt paigaldatava põrandaplaadi paksusele)
9. plastikust väljavoolutoru (trapi ja Ø50mm äravoolutoru ühendamiseks)
10. 115x115mm roostevabast terasest äravoolurest
11. sinine xps-vahust kate ja selle rõngas



LÕIKAMINE JA LADUSTAMINE

Tycroc dušialust on hõlbust lõigata kas elektrilise ketassaega, tikksaega, käsisaega või kipsinoaga. Aukude puurimiseks sobib nii kivi-, metalli- kui ka puidupuur. Ladustamisel eritingimused puuduvad, kuid soovitatav on mitte ladustada serviti vältimaks võimalike kahjustusi (katkised nurgad vms.)

PAIGALDADES BETOONPÕRANDALE

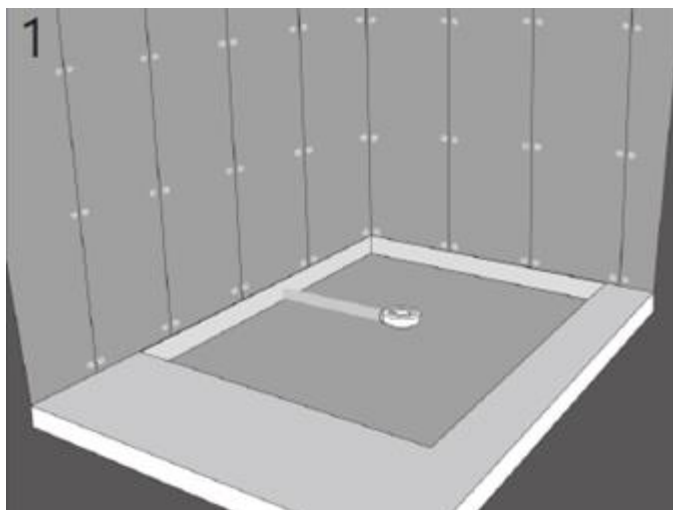

Vastavalt valitud dušialuse mõõtudele ja äravoolutrapi asukohale paigaldada Ø50mm äravoolutoru. Ühendada äravoolutoru ja äravoolutrapi korpus (nr.2 ja nr.9).

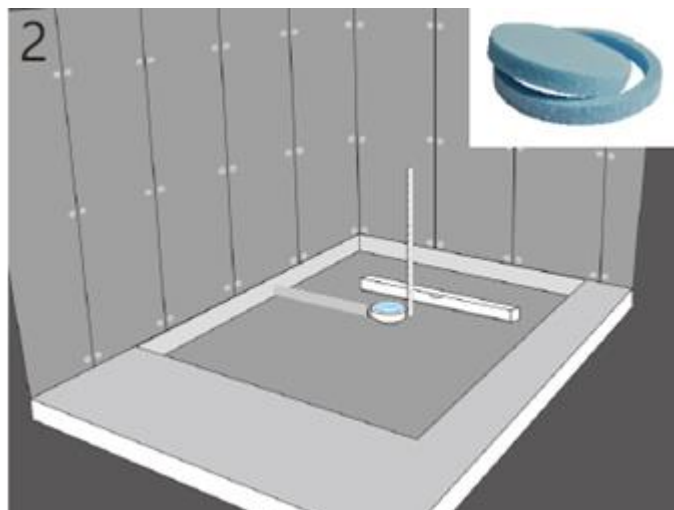

Süvendi tegemisel arvestada dušialuse serva paksusega 20 mm ja äravoolutrapi korpuse sügavusega dušialuse all 78 mm ning enda valikuga, kas dušialus saab olema ülejäänud põrandaga tasa või astmega. Jälgida, et toru saaks paigaldatud piisava langusega. Kata trapp sinise xps-vahust katte ja selle rõngaga (nr.11).

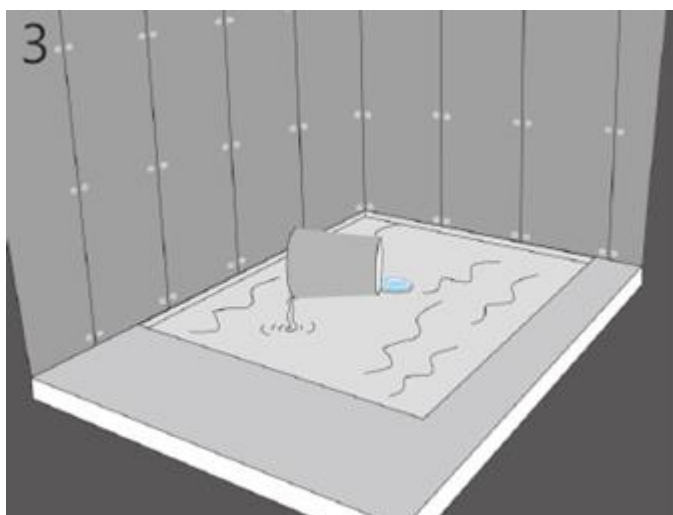

Täita süvend tasandusseguga kuni sinise xps-vahust katte välimise rõnga servani. Katte ketas kaitseb segu sattumist äravoolutrappi. Tasandatud pind enne dušialuse liimimist peab olema loodis, vajadusel kasutada isetasanduvat segu.

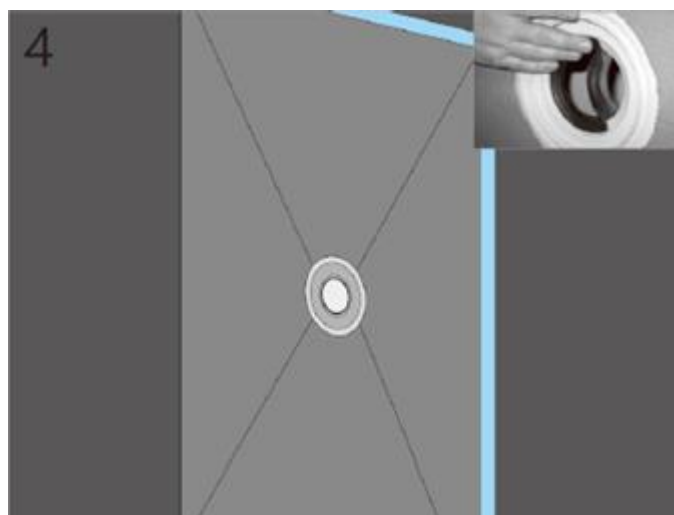

Paigaldada suur kummitihend (nr.4) dušialuse külge niipidi, et peenem serv jääks dušialuse plastik servast pealepoole ja jämedam serv allapoole ehk dušialuse ja äravoolutrapi korpuse vahele.

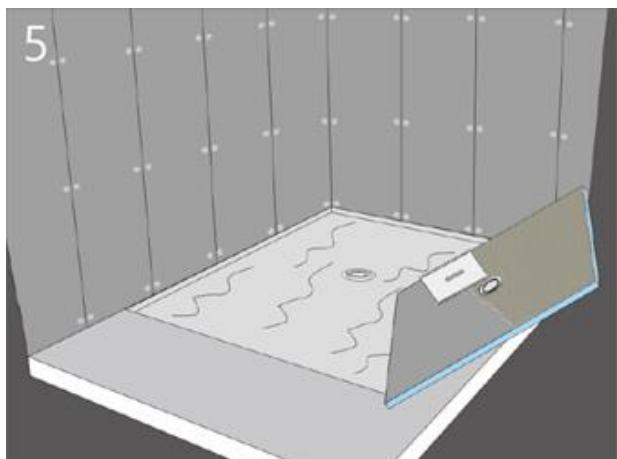

Kui tasandussegul on kuiv ja pind valmis kasutamiseks, eemaldada sinine xps-vahust kate ja paigaldada dušialus pinnale liimimise teel. Kasutades selleks kasutatud tasandusseguga sobivat plaatimissegul või Tycroc Premium Fix liimhermeetikut. Segul / liimhermeetik kanda dušialuse põhjale kasutades selleks 6mm segukammi.

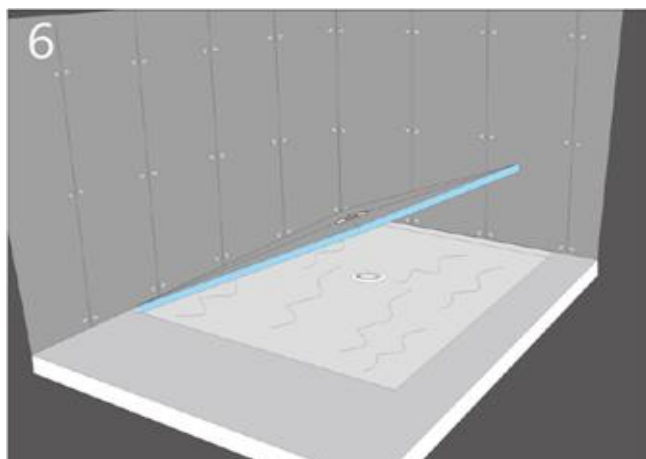

Asetada dušialus aluspinnale nii, et paigaldatud kummitihend sobituks äravoolutrapi korpuse tsesntrisse. Suruda ühtlase jõuga plaat paika ning lasta segul / liimilhermeetikul kuivada vastavalt konkreetse toote tootjapoolsetele juhistele.

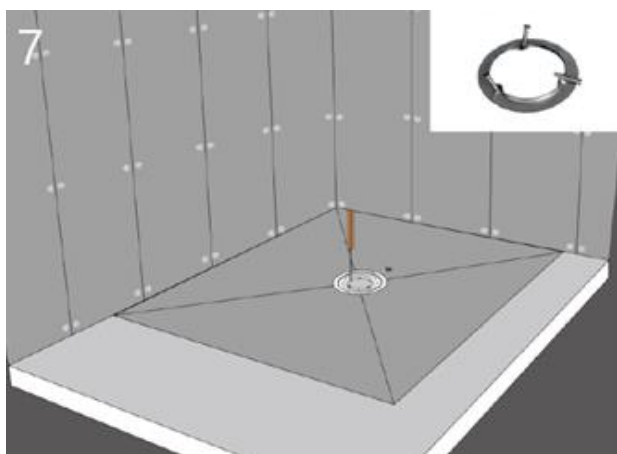

Kasutades metallist ühendusrõngast (nr.3) ja kinnituskruve (nr.5) ühendada ja fikseerida äravoolutrapp ning dušialus.

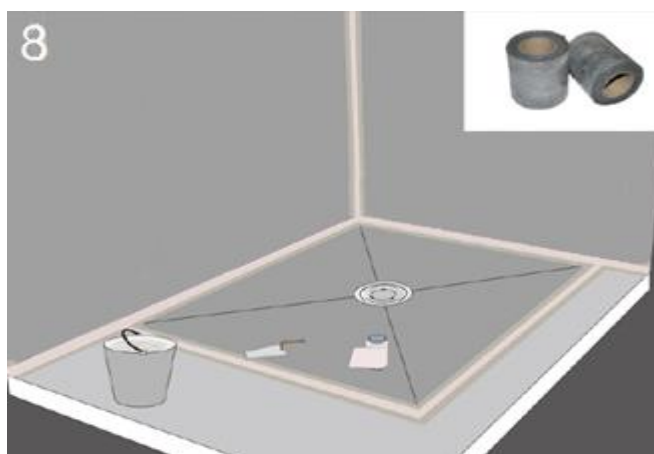

Isoleerida dušialuse kõik üleminekud ja nurgad isolatsioonilindi ja veetõkkemastiksiga.

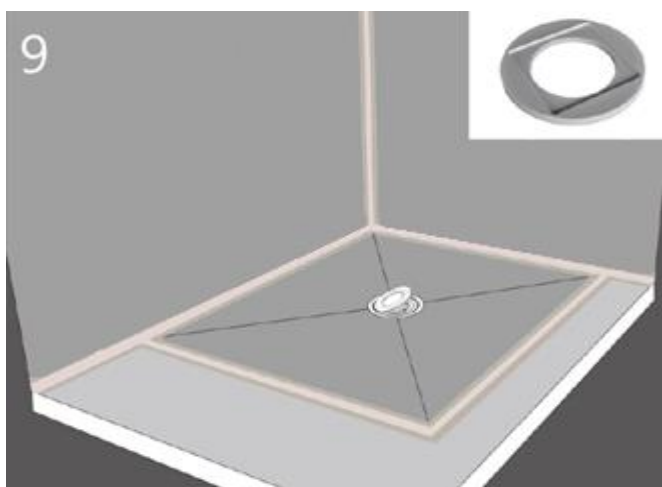

Asetada paika plastikust vaherõngas äravooluresti pesa fikseerimiseks (nr.6) .

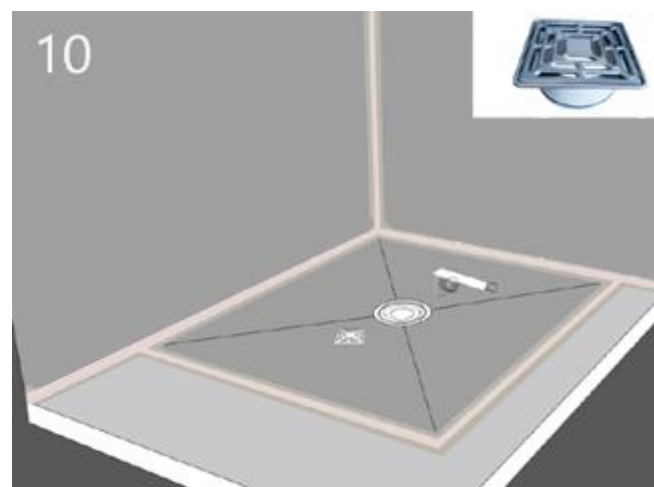

Vastavalt kasutatava põrandaplaadi paksusele reguleerida äravooluresti pesa (nr.7) kõrgus (lõigates plastikust tõsterõngast sae või noaga) . Nihutada kummitihendit (nr.8) vastavalt lõigatud osale.

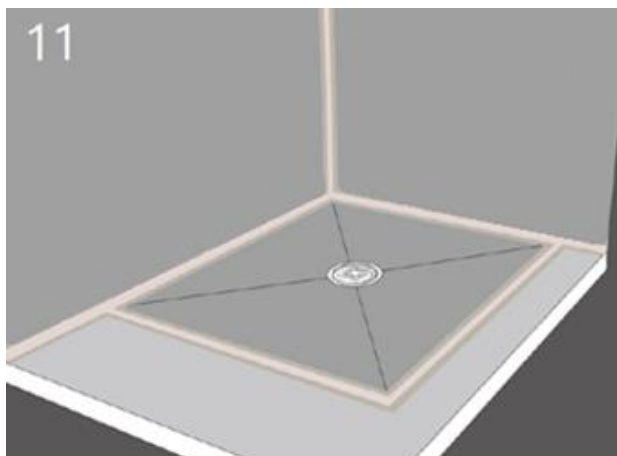

Fikseerida äravooluresti pesa ehk raam trappi, asetada rest (nr.10) pesa...

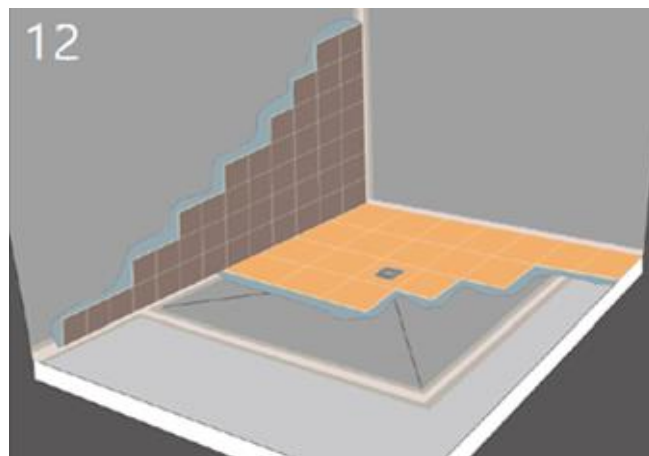

... ning pind on valmis plaatimistöödeks (plaatida kuni roostevaba raamini ehk katta ka plastik vaherõngas segu ja plaadiga).

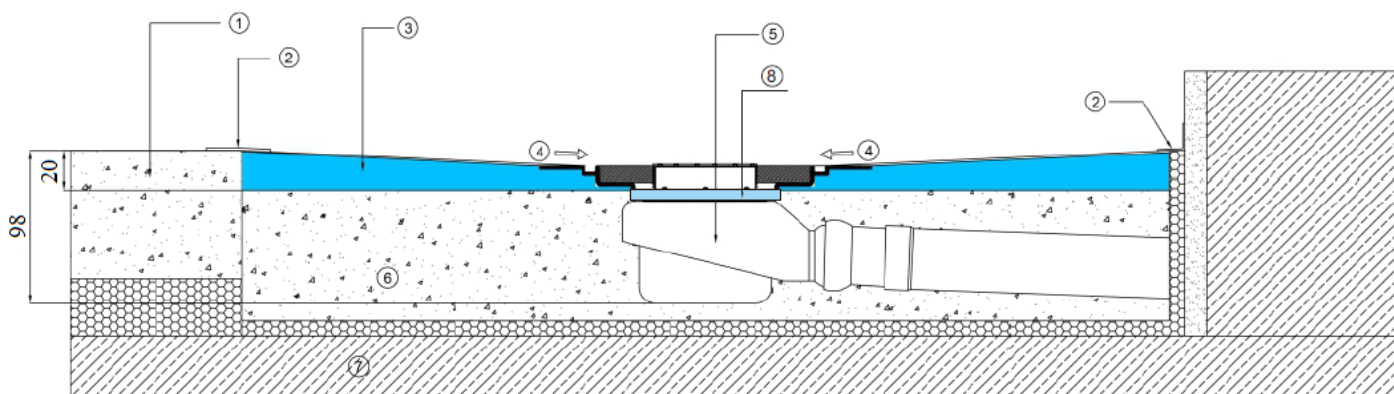

1. BETOONPÕRAND
2. ISOLATSIOONILINT JA VEETÕKKEMASTIKS
3. 20 MM TYCROC DUŠIALUS
4. ÄRAVOOLUKALLE TRAPPI

5. ÄRAVOOLUTAPI KORPUS
6. TÄITE- / TASANDUSSEGU SÜVENDIS
7. PÕRANDA / VAHELAE KONSTRUKTSIOON
8. SININE XPS-VAHUST KATE JA SELLE RÕNGAS

Tähelepanu! Ülal kirjeldatud paigaldusjuhend keskendub vaid Tycroc dušialuse ja äravoolutrapi paigaldusele. Pildid taustaseinte või põrandakohta on illustratiivsed. Detailsed juhised seina või põrandakohta ehitamiseks Tycroc toodetega on saadaval eraldi paigaldusjuhenditena.

PAIGALDADES PUITPÖRANDALE

Kui olemasolev puitpõrand on piisavalt jäik ja stabiilne, on võimalik paigaldada Tycroc dušialus otse olemasolevale põrandale jälgides, et dušialuse alla jääva äravoolutrapi alla jääks piisavalt ruumi – muul juhul valmistada eelnevalt jäik puitpõrand.

- Süvendi tegemisel arvestada dušialuse serva paksusega 20 mm ja äravoolutrapi korpuse sügavusega dušialuse all 78 mm ning enda valikuga, kas dušialus saab olema ülejäänud põrandaga tasa või astmega.
- Vastavalt valitud dušialuse mõõtudele ja äravoolutrapi asukohale paigaldada Ø50mm äravoolutoru. Ühendada äravoolutoru ja äravoolutrapi korpus (nr.2 ja nr.9). Jälgida, et toru saaks paigaldatud piisava langusega.
- Äravoolutrapp monteerida vastavalt ülal toodud juhistele.
- Dušialus kinnitada aluspinnale liimimise / kleepimise teel, kasutades selleks puitpinnale sobivat plaadiliimi.
- Isoleerida dušialuse kõik üleminekud ja nurgad isolatsioonilindi ja veetõkkestiksiga.
- Asetada plastikust vaherõngas (nr.6) trappi.
- Vastavalt kasutatava põrandaplaadi paksusele reguleerida äravooluresti pesa (nr.7) kõrgus (lõigates plastikust tõsterõngast sae või noaga) . Nihutada kummitihendit (nr.8) vastavalt lõigatud osale.
- Fikseerida äravooluresti pesa trappi, asetada rest (nr.10) pesa ning pind on valmis plaatimistöödeks.

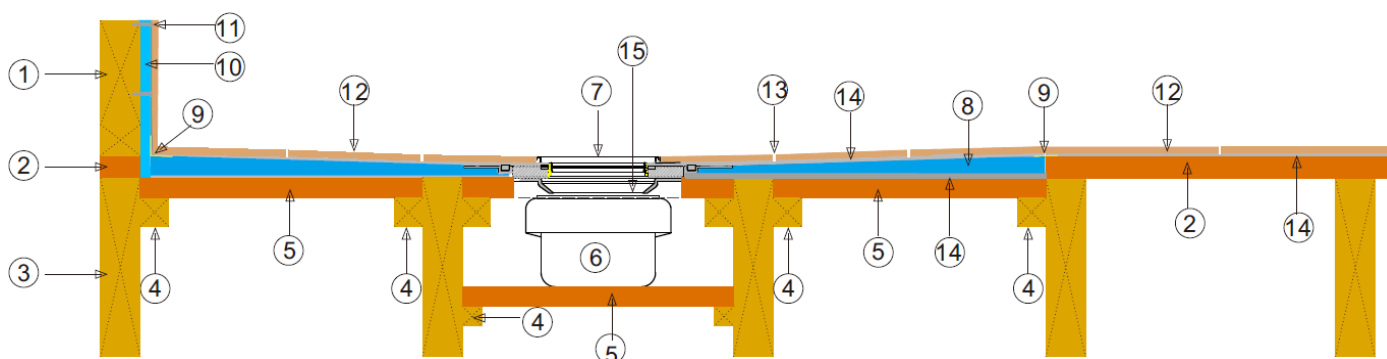

KONSTRUKTSIOON

HÜDROISOLATSIOON

1. Seina karkass
2. ≥18mm vineer või OSB plaat
3. Põrandalaag (300mm sammuga)
4. Vineeri või OSB plaadi kandur
5. ≥18mm vineer või OSB plaat

9. Isolatsioonilint ja veetõkkestiks
10. ≥12mm Tycroc TWP ehitusplaat
11. Tycroc kinnitusseib ja kruvi vastavalt karkassile (kaetud Tycroc Premium Fix liimhermeetikuga)

DUŠIALUS ÄRAVOOLUTRAPIGA

PLAATIMINE

6. Plastikust äravoolutrapi korpus
7. 115x115mm roostevabast terasest äravoolurest
8. Tycroc dušialus

12. Põrandaplaat
13. Vuugitäide
14. Elastne plaadisegu / puitpinnale sobiv plaadiliim

Tähelepanu! Ülal kirjeldatud paigaldusjuhend keskendub vaid Tycroc dušialuse ja äravoolutrapi paigaldusele. Pildid taustaseinte või põranda kohta on illustratiivsed. Detailsed juhised seina või põranda ehitamiseks Tycroc toodetega on saadaval eraldi paigaldusjuhenditena.

ÄRAVOOLUTRAPI DETAILID

